

(Ф 03.02 – 107)

МІНІСТЕРСТВО ОСВІТИ І НАУКИ УКРАЇНИ
Національний авіаційний університет



ОСВІТНЬО-ПРОФЕСІЙНА ПРОГРАМА

«Практична психологія»

Другого (магістерського) рівня вищої освіти

за спеціальністю **053 Психологія**
галузі знань **05 Соціальні та поведінкові науки**

СМЯ НАУ ОПП 12.01.07 – 05 – 2023

Освітньо-професійна програма
Затверджена вченою радою Університету
Протокол № 20 від 04.09 2023 р.

Вводиться в дію наказом ректора
Ректор Максим ЛУЦЬКИЙ
Наказ № 733 від 04.09 2023 р.

КИЇВ

	<p>Система менеджменту якості ОСВІТНЬО-ПРОФЕСІЙНА ПРОГРАМА «ПРАКТИЧНА ПСИХОЛОГІЯ» ДРУГОГО (МАГІСТЕРСЬКОГО) РІВНЯ СПЕЦІАЛЬНОСТІ 053 ПСИХОЛОГІЯ</p>	Шифр документа	СМЯ НАУ ОПП 12.01.07 – 05 - 2023
		стор. 2 з 17	

Стандарт вищої освіти України: другий (магістерський) рівень, галузь знань 05 «Соціальні та поведінкові науки», спеціальність 053 «Психологія».

Стандарт вищої освіти затверджено і введено в дію наказом Міністерства освіти і науки України від 24.04.2019 р. № 564.

ЛИСТ ПОГОДЖЕННЯ освітньо-професійної програми

ПОГОДЖЕНО

Науково-методичною радою Національного авіаційного університету

протокол № 2

від « 21 » 03 2023 р.

Голова Науково-методичної ради,

проректор з навчальної роботи

 Анатолій ПОЛУХІН

ПОГОДЖЕНО

Вченою радою факультету лінгвістики та соціальних комунікацій

протокол № 1

від « 16 » 02 2023 р.

Голова Вченої ради факультету лінгвістики та соціальних комунікацій НАУ

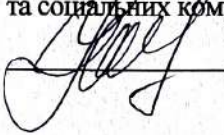
 Наталія ЛАДОГУБЕЦЬ

ПОГОДЖЕНО

Кафедрою педагогіки і психології професійної освіти

Протокол засідання № 1

від « 07 » 02 2023 р.

Завідувач кафедри

 Ельвіра ЛУЗІК

ПОГОДЖЕНО

Студентською радою факультету лінгвістики та соціальних комунікацій

протокол № 2

від « 07 » 03 2023 р.

Голова студентської ради

 Ігор ШЕВЧЕНКО



Система менеджменту якості
ОСВІТНЬО-ПРОФЕСІЙНА ПРОГРАМА
«ПРАКТИЧНА ПСИХОЛОГІЯ»
ДРУГОГО (МАГІСТЕРСЬКОГО) РІВНЯ
СПЕЦІАЛЬНОСТІ 053 ПСИХОЛОГІЯ

Шифр
документа

СМЯ НАУ ОПП

12.01.07 – 05 - 2023

стор. 3 з 17

ПЕРЕДМОВА

РОЗРОБЛЕНО РОБОЧОЮ ГРУПОЮ (спеціальності 053 «Психологія», рік вступу – 2023-й та наступні до нової редакції освітньої програми) у складі:

ГАРАНТ ОСВІТНЬОЇ ПРОГРАМИ:

ПРОСКУРКА НАТАЛІЯ МИКОЛАЇВНА

кандидат психологічних наук

доцент кафедри педагогіки та психології професійної освіти

ЧЛЕНИ РОБОЧОЇ ГРУПИ:

СЕМИЧЕНКО ВАЛЕНТИНА АНАТОЛІЇВНА

доктор психологічних наук, професор

професор кафедри педагогіки та психології професійної освіти

БАЛАХТАР КАТЕРИНА СЕРГІЇВНА

доктор PhD у галузі психології

доцент кафедри педагогіки та психології професійної освіти

ДЕМЧЕНКО НАТАЛІЯ ІВАНІВНА

кандидат педагогічних наук,

доцент кафедри педагогіки та психології професійної освіти

ТЕМНИЙ КІРІЛ ВЯЧЕСЛАВОВИЧ

здобувач вищої освіти

ЗОВНІШНІ СТЕЙКХОЛДЕРИ:

КОКУН ОЛЕГ МАТВІЙОВИЧ –

доктор психологічних наук, професор,

заступник директора з науково-інноваційної роботи

Інституту психології ім. Г.С. Костюка

МУСАЕЛЯН ОЛЕНА МИКОЛАЇВНА

кандидат психологічних наук,

керівник служби мобільної бригади соціально-психологічної

допомоги особам, які постраждали від домашнього

насильства та /або насильства за ознакою статі

Рецензія-відгук зовнішніх стейкхолдерів (додається):

Рівень документа – 3б

Плановий термін між ревізіями – 1 рік

Контрольний примірник

1. Профіль освітньо-професійної програми

Розділ 1. Загальна інформація		
1.1.	Повна назва закладу вищої освіти та структурного підрозділу	Національний авіаційний університет Навчально-науковий інститут неперервної освіти Факультет лінгвістики та соціальних комунікацій Кафедра педагогіки і психології професійної освіти
1.2.	Ступінь вищої освіти та назва кваліфікації мовою оригіналу	Освітній ступінь «Магістр» Кваліфікація: Магістр психології
1.3.	Офіційна назва освітньо-професійної програми	«Практична психологія»
1.4.	Тип диплому та обсяг освітньо-професійної програми	Диплом магістра, одиничний ступінь, 90 кредитів ЄКТС термін навчання 1 рік 4 місяців (денна та заочна форми)
1.5.	Акредитаційна інституція	Національне агентство із забезпечення якості вищої освіти, сертифікат № 135 від 28.01.2020 р.
1.6.	Період акредитації	Строк дії від 28.01.2020 р. до 28.01.2025 р.
1.7.	Цикл/рівень	Другий (магістерський) рівень вищої освіти 7 рівень Національної рамки кваліфікацій України (НРК України), другий цикл Європейського простору вищої освіти (FQ-EHEA), 7 рівень Європейської рамки кваліфікацій для навчання впродовж життя (EQF-LLL).
1.8.	Передумови	Наявність ступеня бакалавра
1.9.	Форма навчання	Денна, заочна
1.10.	Мова(и) викладання	Українська мова
1.11.	Інтернет-адреса постійного розміщення опису освітньо-професійної програми	http://nau.edu.ua https://flsc.nau.edu.ua https://pppo.nau.edu.ua
Розділ 2. Ціль освітньо-професійної програми		
2.1.	Зміцнення освітньо-наукового потенціалу держави шляхом підготовки фахівців галузі психології, здатних розв'язувати складні спеціалізовані задачі та практичні проблеми у сфері психології, що передбачають психологічне дослідження, визначення та реалізацію різних напрямків психологічної допомоги, шляхом надання психологічних послуг усім категоріям населення та організаціям різних форм власності, у тому числі й авіаційної галузі, через генерацію нових знань та інноваційних ідей на основі інтеграції та інтернаціоналізації освіти, досліджень та практики; з урахуванням загальнолюдських цінностей та норм професійної етики практичного психолога.	
Розділ 3. Характеристика освітньо-професійної програми		
3.1.	Предметна область (Об'єкт діяльності, теоретичний зміст)	Об'єкт вивчення: психічні явища, закономірності їх виникнення функціонування та розвиток; поведінка, діяльність, учинки; взаємодія людей у малих і великих соціальних групах; психофізіологічні процеси та механізми, які лежать

	<p align="center">Система менеджменту якості ОСВІТНЬО-ПРОФЕСІЙНА ПРОГРАМА «ПРАКТИЧНА ПСИХОЛОГІЯ» ДРУГОГО (МАГІСТЕРСЬКОГО) РІВНЯ СПЕЦІАЛЬНОСТІ 053 ПСИХОЛОГІЯ</p>	Шифр документа	СМЯ НАУ ОПП 12.01.07 – 05 - 2023
		стор. 2 з 14	

		в основі різних форм психічної активності. Теоретичний зміст предметної області: поняття психіки, свідомого і несвідомого, поведінки, діяльності, вчинку, спілкування, особистості, індивідуальності; концепції та теорії, що розкривають закономірності виникнення, розвитку та функціонування психіки; психологічні особливості життєвого шляху особистості, взаємодії людей у малих і великих соціальних групах; міжгрупової взаємодії тощо.
3.2.	Орієнтація освітньо-професійної програми	Освітньо-професійна програма магістра базується на наукових розробках видатних вітчизняних та закордонних психологів, вивчення та застосування яких забезпечує ефективність професійної та наукової діяльності практичного психолога.
3.3.	Основний фокус освітньо-професійної програми та спеціалізації	Загальна вища освіта в галузі знань: 05 «Соціальні та поведінкові науки» зі спеціальності: 053 «Психологія». Якісна підготовка фахівців зі спеціальності «Психологія», які на високому професійному рівні здатні розробити програму дослідження з актуальної проблематики, програму психологічного супроводу різних верств населення, в звичайних та особливих умовах. Ключові слова: практична психологія, психологічне дослідження, особистісний розвиток, психологічний супровід, консультування, психологічна реабілітація.
3.4.	Особливості освітньо-професійної програми	Освітньо-професійна програма спрямована на розширення та поглиблення знань і вмінь у сферах практичної психології, психології професійної діяльності в звичайних та особливих умовах (зокрема в авіаційній галузі), з урахуванням наукових досягнень і сучасних практик у сфері практичної психології та соціально-психологічного запиту сьогодення.
Розділ 4. Придатність випускників до працевлаштування та подальшого навчання		
4.1.	Придатність до працевлаштування	Випускники отримують можливість працевлаштування на підприємствах (організаціях, установах) різних форм власності в сфері практичної психології в межах відповідної спеціальності 053 «Психологія» та зможуть здійснювати діяльність в області психологічної допомоги, реабілітації та психоконсультативної практики.
4.2.	Подальше навчання	Можливість навчання за програмою третього (освітньо-наукового) рівня вищої освіти для отримання ступеня «Доктор філософії». Набуття додаткових кваліфікацій в системі післядипломної освіти.
Розділ 5. Викладання та оцінювання		

	<p align="center">Система менеджменту якості ОСВІТНЬО-ПРОФЕСІЙНА ПРОГРАМА «ПРАКТИЧНА ПСИХОЛОГІЯ» ДРУГОГО (МАГІСТЕРСЬКОГО) РІВНЯ СПЕЦІАЛЬНОСТІ 053 ПСИХОЛОГІЯ</p>	Шифр документа	СМЯ НАУ ОПП 12.01.07 – 05 - 2023
		стор. 3 з 14	

5.1.	Викладання та навчання (методи, методики, технології, інструменти та обладнання)	<p>Викладання орієнтується на студентоцентрованому підході у навчанні.</p> <p>Методи теоретичного та емпіричного дослідження, стандартизовані психодіагностичні тести та методики, валідні методи аналізу даних, технології психологічної допомоги (тренінгові, психотерапевтичні, просвітницькі, консультаційні, реабілітаційні).</p> <p>Інструменти та обладнання: комп'ютерна техніка, мережеві системи пошуку та обробки інформації; бібліотечні ресурси та технології, зокрема електронні; мультимедійне обладнання; програми статистичної обробки та візуалізації даних.</p>
5.2.	Оцінювання	Поточний контроль, письмові екзамени, захист курсової роботи/проекту, звіти за результатами проходження практик, атестаційний екзамен, підготовка та захист кваліфікаційної роботи.
Розділ 6. Програмні компетентності		
6.1.	Інтегральна компетентність	Здатність вирішувати складні завдання і проблеми у процесі навчання та професійної діяльності у галузі психології, що передбачає проведення досліджень, здійснення інновацій і характеризується комплексністю та невизначеністю умов і вимог.
6.2.	Загальні компетентності (ЗК)	<p>ЗК1. Здатність застосовувати знання у практичних ситуаціях.</p> <p>ЗК2. Здатність проведення досліджень на відповідному рівні.</p> <p>ЗК3. Здатність генерувати нові ідеї (креативність).</p> <p>ЗК4. Уміння виявляти, ставити та вирішувати проблеми.</p> <p>ЗК5. Цінування та повага різноманітності та мультикультурності.</p> <p>ЗК6. Здатність діяти на основі етичних міркувань (мотивів).</p> <p>ЗК7. Здатність діяти соціально відповідально та свідомо.</p> <p>ЗК8. Здатність розробляти та управляти проектами.</p> <p>ЗК9. Здатність мотивувати людей та рухатися до спільної мети.</p> <p>ЗК10. Здатність спілкуватися іноземною мовою.</p>
6.3.	Спеціальні (фахові) компетентності (СК)	<p>СК1. Здатність здійснювати теоретичний, методологічний та емпіричний аналіз актуальних проблем психологічної науки та / або практики.</p> <p>СК2. Здатність самостійно планувати, організувати та здійснювати психологічне дослідження з елементами наукової новизни та / або практичної значущості.</p> <p>СК3. Здатність обирати і застосувати валідні та надійні методи наукового дослідження та/або</p>

	<p align="center">Система менеджменту якості ОСВІТНЬО-ПРОФЕСІЙНА ПРОГРАМА «ПРАКТИЧНА ПСИХОЛОГІЯ» ДРУГОГО (МАГІСТЕРСЬКОГО) РІВНЯ СПЕЦІАЛЬНОСТІ 053 ПСИХОЛОГІЯ</p>	<p align="center">Шифр документа</p>	<p align="center">СМЯ НАУ ОПП 12.01.07 – 05 - 2023</p>
		<p align="center">стор. 4 з 14</p>	

		<p>доказові методики і техніки практичної діяльності.</p> <p>СК4. Здатність здійснювати практичну діяльність (тренінгову, психотерапевтичну, консультаційну, психодіагностичну та іншу залежно від спеціалізації) з використанням науково верифікованих методів та технік.</p> <p>СК5. Здатність організовувати та реалізовувати просвітницьку та освітню діяльність для різних категорій населення у сфері психології.</p> <p>СК6. Здатність ефективно взаємодіяти з колегами в моно- та мультидисциплінарних командах.</p> <p>СК7. Здатність приймати фахові рішення у складних і непередбачуваних умовах, адаптуватися до нових ситуацій професійної діяльності.</p> <p>СК8. Здатність оцінювати межі власної фахової компетентності та підвищувати професійну кваліфікацію.</p> <p>СК9. Здатність дотримуватися у фаховій діяльності норм професійної етики та керуватися загальнолюдськими цінностями.</p> <p>СК10. Здатність розробляти та впроваджувати інноваційні методи психологічної допомоги клієнтам у складних життєвих ситуаціях.</p> <p>СК11. Готовність до пошуку інноваційних шляхів підвищення ефективності психологічної культури в цілому та психологічного захисту населення зокрема.</p> <p>СК12. Здатність використовувати методи психологічної допомоги особам які знаходяться в кризовій ситуації та /або постраждали від катастроф, зокрема в авіаційній галузі.</p> <p>СК13. Здатність застосовувати сучасні методи для розробки програм психологічного супроводу, психологічної реабілітації.</p> <p>СК14. Здатність до професійного самовдосконалення, самоосвіти та саморозвитку.</p>
--	--	--

Розділ 7. Програмні результати навчання

7.1.	<p>Програмні результати навчання</p>	<p>ПРН1. Здійснювати пошук, опрацювання та аналіз професійно важливих знань із різних джерел із використанням сучасних інформаційно-комунікаційних технологій.</p> <p>ПРН2. Вміти організовувати та проводити психологічне дослідження із застосуванням валідних та надійних методів.</p> <p>ПРН3. Узагальнювати емпіричні дані та формулювати теоретичні висновки.</p> <p>ПРН4. Робити психологічний прогноз щодо розвитку особистості, груп, організацій.</p>
------	--------------------------------------	---



		<p>ПРН5. Розробляти програми психологічних інтервенцій (тренінг, психотерапія, консультування тощо), провадити їх в індивідуальній та груповій роботі, оцінювати якість.</p> <p>ПРН6. Розробляти просвітницькі матеріали та освітні програми, впроваджувати їх, отримувати зворотній зв'язок, оцінювати якість.</p> <p>ПРН7. Доступно і аргументовано представляти результати досліджень у писемній та усній формах, брати участь у фахових дискусіях.</p> <p>ПРН8. Оцінювати ступінь складності завдань діяльності та приймати рішення про звернення за допомогою або підвищення кваліфікації.</p> <p>ПРН9. Вирішувати етичні дилеми з опорою на норми закону, етичні принципи та загальнолюдські цінності.</p> <p>ПРН10. Здійснювати аналітичний пошук відповідної до сформульованої проблеми наукової інформації та оцінювати її за критеріями адекватності.</p> <p>ПРН11. Здійснювати адаптацію та модифікацію існуючих наукових підходів і методів до конкретних ситуацій професійної діяльності.</p> <p>ПРН12. Володіти техніками надання психологічної допомоги особам, які знаходяться в кризовій ситуації, постраждали від соціальних, техногенних, авіаційних, військових, природних катастроф, перенесли тяжкі хвороби, стреси тощо.</p> <p>ПРН13. Створювати ефективні моделі поведінки, спрямовані на досягнення особистістю соціальних і професійних вершин.</p> <p>ПРН14. Демонструвати відповідальне ставлення до професійного самовдосконалення, самоосвіти та саморозвитку.</p>
Розділ 8. Ресурсне забезпечення реалізації програми		
8.1.	Кадрове забезпечення	Всі штатні науково-педагогічні працівники, які залучені до реалізації освітньої складової ОПП, відповідно до ліцензійних вимог мають науковий ступінь та/або вчене звання, є провідними фахівцями у відповідній галузі, а також мають необхідний стаж наукової та педагогічної роботи.
8.2.	Матеріально-технічне забезпечення	Навчальні аудиторії; комп'ютерні класи; навчально-методична лабораторія; точки бездротового доступу до мережі Інтернет; мультимедійне обладнання.
8.3	Інформаційне та навчально-методичне	Через електронний репозитарій НАУ забезпечено доступ кожного студента до електронних навчально-

	<p align="center">Система менеджменту якості ОСВІТНЬО-ПРОФЕСІЙНА ПРОГРАМА «ПРАКТИЧНА ПСИХОЛОГІЯ» ДРУГОГО (МАГІСТЕРСЬКОГО) РІВНЯ СПЕЦІАЛЬНОСТІ 053 ПСИХОЛОГІЯ</p>	Шифр документа	СМЯ НАУ ОПП 12.01.07 – 05 - 2023
		стор. 6 з 14	

	забезпечення	методичних комплексів та навчально-методичних матеріалів з компонент програми; забезпечено доступ студентів до мережі Інтернет, наукової бібліотеки, читальних залів; навчальних і робочих планів; навчальних та робочих програм дисциплін; навчально-методичних матеріалів для самостійної та індивідуальної роботи студентів з дисциплін; програм практик; методичних вказівок щодо виконання курсових проектів (робіт) та кваліфікаційної роботи.
Розділ 9. Академічна мобільність		
9.1.	Національна кредитна мобільність	На основі двосторонніх договорів між НАУ та іншими навчальними закладами України
9.2.	Міжнародна кредитна мобільність	У рамках програми ЄС Еразмус+ на основі двосторонніх договорів між Національним авіаційним університетом та навчальними закладами інших країн.
9.3.	Навчання іноземних здобувачів вищої освіти	Створені умови для забезпечення вимог навчального процесу для іноземних здобувачів вищої освіти.

	<p align="center">Система менеджменту якості ОСВІТНЬО-ПРОФЕСІЙНА ПРОГРАМА «ПРАКТИЧНА ПСИХОЛОГІЯ» ДРУГОГО (МАГІСТЕРСЬКОГО) РІВНЯ СПЕЦІАЛЬНОСТІ 053 ПСИХОЛОГІЯ</p>	Шифр документа	СМЯ НАУ ОПП 12.01.07 – 05 - 2023
		стор. 7 з 14	

2. Перелік компонентів освітньо-професійної програми та їх логічна послідовність

2.1. Перелік компонентів

Код н/д	Компоненти освітньо-професійної програми (навчальні дисципліни, курсові проекти (роботи), практики, кваліфікаційна робота)	Кількість кредитів	Форма підсумкового контролю	Семестр (відповідно до форми навчання)	
				денна	заочна
Обов'язкові компоненти ОПП					
ОК 1.	Ділова іноземна мова	3,5	екзамен	1	1
ОК 2.	Філософські проблеми наукового пізнання	3,5	диференційований залік		1
				2	2
ОК 3	Методологія прикладних досліджень у сфері психології	3,5	екзамен	1	1
ОК 4	Психологічна служба	2,5	екзамен	1	1
ОК 5	Курсовий проект з дисципліни «Психологічна служба»	1,5	захист	1	1
ОК 6	Психологія самоменеджменту	3,5	диференційований залік	1	1
ОК 7	Моделі психоконсультативної та психотерапевтичної практики	3,5	диференційований залік	1	1
ОК 8	Психологія кризових ситуацій в авіаційній галузі	6,0	екзамен		1
				2	2
ОК 9	Психологічна реабілітація	6,0	екзамен		1
				2	2
ОК 10	Курсова робота з дисципліни «Психологічна реабілітація»	1,0	захист	2	2
ОК 11	Науково-дослідна практика у сфері практичної психології	4,5	диференційований залік	2	2
ОК 12	Переддипломна практика	6,0	диференційований залік	3	3
ОК 13	Атестаційний екзамен	1,5	Державна атестація	3	3
ОК 14	Кваліфікаційна робота	19,5	Державна атестація	3	3
Загальний обсяг обов'язкових компонентів: 66 кредитів ЄКТС					
Вибіркові компоненти*					
ВК1	Дисципліна 1	4,0	диференційований залік	1	1
ВК2	Дисципліна 2	4,0	диференційований залік	1	1

	Система менеджменту якості ОСВІТНЬО-ПРОФЕСІЙНА ПРОГРАМА «ПРАКТИЧНА ПСИХОЛОГІЯ» ДРУГОГО (МАГІСТЕРСЬКОГО) РІВНЯ СПЕЦІАЛЬНОСТІ 053 ПСИХОЛОГІЯ	Шифр документа	СМЯ НАУ ОПП 12.01.07 – 05 - 2023
		стор. 8 з 14	

ВК3	Дисципліна 3	4,0	диференційований залік	1	1
ВК4	Дисципліна 4	4,0	диференційований залік	2	2
ВК5	Дисципліна 5	4,0	диференційований залік	2	2
ВК6	Дисципліна 6	4,0	диференційований залік	2	2
Загальний обсяг вибірових компонентів 24 кредити ЄКТС					
Загальний обсяг освітньо-професійної програми 90 кредитів ЄКТС					

**Реалізація права здобувачів вищої освіти на вільний вибір навчальних дисциплін та створення індивідуальної освітньої траєкторії регламентується Законом України «Про вищу освіту» та внутрішніми нормативними актами НАУ. Вибіркові компоненти обираються здобувачами вищої освіти із каталогів рекомендованих та альтернативних вибірових дисциплін*

2.2. Структурно-логічна схема ОПП

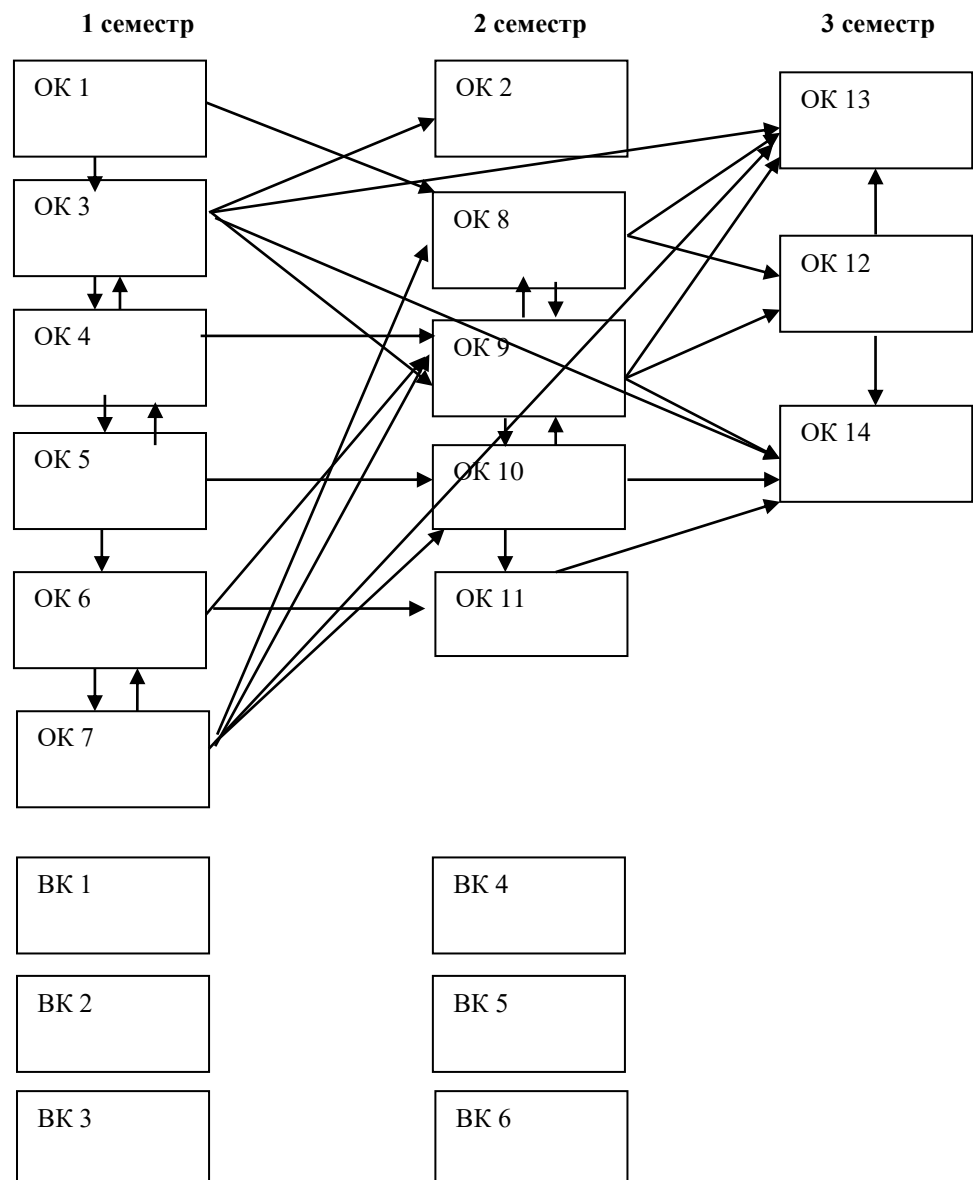

	<p align="center">Система менеджменту якості ОСВІТНЬО-ПРОФЕСІЙНА ПРОГРАМА «ПРАКТИЧНА ПСИХОЛОГІЯ» ДРУГОГО (МАГІСТЕРСЬКОГО) РІВНЯ СПЕЦІАЛЬНОСТІ 053 ПСИХОЛОГІЯ</p>	Шифр документа	СМЯ НАУ ОПП 12.01.07 – 05 - 2023
		стор. 9 з 14	

3. Форма атестації здобувачів вищої освіти

Форми атестації здобувачів вищої освіти	Атестація здійснюється у формі публічного захисту (демонстрації) кваліфікаційної роботи та атестаційного екзамену
Вимоги до атестаційного екзамену	Атестаційний екзамен повинен виявляти: - досягнення результатів навчання, визначених стандартом вищої освіти та освітньою програмою; - рівень засвоєння здобувачем вищої освіти навчального матеріалу, передбаченого робочими програмами окремих навчальних дисциплін; - вміння використовувати отримані знання, набуті в процесі теоретичної підготовки, для вирішення професійних та соціально-виробничих завдань, з якими може зустрітись і які повинен уміти вирішувати майбутній фахівець під час своєї професійної діяльності.
Вимоги до кваліфікаційної роботи	Кваліфікаційна робота передбачає самостійне розв'язання складної задачі або комплексної проблеми у сфері психології, що супроводжується проведенням досліджень та/або застосуванням інноваційних підходів та характеризується невизначеністю умов і вимог, у кваліфікаційній роботі не може бути академічного плагіату, фабрикації та фальсифікації. Кваліфікаційна робота має бути оприлюднена до захисту на офіційному сайті випускової кафедри / в репозитарії Науково-технічній бібліотеці Національного авіаційного університету. Оприлюднення кваліфікаційних робіт, що містять інформацію з обмеженим доступом, здійснюється у відповідності до вимог чинного законодавства. Захист має відбуватись відкрито і публічно.



4. Матриця відповідності програмних компетентностей компонентам освітньо-професійної програми

КОМПОНЕНТ и компетен- тності	ОК1	ОК2	ОК3	ОК4	ОК5	ОК6	ОК7	ОК8	ОК9	ОК10	ОК11	ОК12	ОК13	ОК14
	ІК	+	+	+	+	+	+	+	+	+	+	+	+	+
ЗК1	+	+	+	+	+	+	+	+	+	+	+	+	+	+
ЗК2			+		+						+	+		+
ЗК3				+		+			+		+			+
ЗК4		+	+	+	+	+	+	+	+	+	+	+		+
ЗК5	+						+							+
ЗК6				+			+						+	+
ЗК7		+		+		+	+	+				+	+	+
ЗК8				+	+						+	+		+
ЗК9				+					+	+			+	
ЗК10	+													+
СК1		+	+	+	+				+	+	+	+	+	+
СК2			+	+							+	+		+
СК3			+	+	+		+	+	+	+	+	+	+	+
СК4				+	+		+	+	+	+		+		+
СК5				+	+				+				+	
СК6	+			+		+		+			+			+
СК7				+		+	+	+					+	
СК8			+	+		+		+	+		+	+		+
СК9		+	+	+	+	+	+	+	+		+	+	+	+
СК10				+		+	+	+				+		+
СК11		+		+					+					+
СК12								+					+	+
СК13							+		+	+			+	+
СК14	+			+		+	+		+		+		+	



**5. Матриця забезпечення програмних результатів навчання (ПРН)
відповідними компонентами освітньо-професійної програми**

компонент и програмні результати навчання	ОК1	ОК2	ОК3	ОК4	ОК5	ОК6	ОК7	ОК8	ОК9	ОК10	ОК11	ОК12	ОК13	ОК14
	ПРН1	+	+	+	+	+	+	+	+	+	+	+	+	
ПРН2			+								+	+		+
ПРН3			+								+	+	+	+
ПРН4			+	+			+	+	+				+	+
ПРН5				+	+		+	+	+	+		+		+
ПРН6				+	+	+			+	+				+
ПРН7	+		+		+					+	+	+		+
ПРН8			+			+		+					+	
ПРН9				+			+						+	
ПРН10		+	+						+	+	+	+		+
ПРН11			+				+		+		+	+		+
ПРН12								+	+				+	
ПРН13	+			+		+	+		+			+	+	+
ПРН14	+	+				+					+	+	+	

	<p align="center">Система менеджменту якості ОСВІТНЬО-ПРОФЕСІЙНА ПРОГРАМА «ПРАКТИЧНА ПСИХОЛОГІЯ» ДРУГОГО (МАГІСТЕРСЬКОГО) РІВНЯ СПЕЦІАЛЬНОСТІ 053 ПСИХОЛОГІЯ</p>	<p align="center">Шифр документа</p>	<p align="center">СМЯ НАУ ОПП 12.01.07 – 05 - 2023</p>
		<p align="center">стор. 12 з 14</p>	

6. Система внутрішнього забезпечення якості вищої освіти НАУ

Якість освітньо-професійної програми визначається внутрішньою системою забезпечення якості вищої освіти та освітньої діяльності НАУ, яка функціонує згідно з Положення про систему забезпечення якості вищої освіти та освітньої діяльності, затвердженого рішенням Вченої ради університету від 28.11.2018 (протокол №8) та відповідає вимогам Закону України «Про вищу освіту» від 01.07.2014 № 1556-VII (Розділ V Забезпечення якості вищої освіти, ст.16).

7. Перелік нормативних документів, на яких базується освітньо-професійна програма

1. «Про освіту»: Закон України від 05.09.2017 № 2145-VIII [Електронний ресурс]. – режим доступу: <http://zakon.rada.gov.ua/laws/show/2145-19>
2. «Про вищу освіту»: Закон України від 01.07.2014 № 1556-VII [Електронний ресурс]. режим доступу: <http://zakon4.rada.gov.ua/laws/show/1556-18>
3. Постанова Кабінету Міністрів України від 25.06.2020 р. № 519 «Про внесення змін у додаток до постанови Кабінету Міністрів України від 23 листопада 2011 р. № 1341».
4. Про затвердження переліку галузей знань і спеціальностей, за якими здійснюється підготовка здобувачів вищої освіти: Постанова Кабінету Міністрів України від 29.04.2015 р. № 266 [Електронний ресурс]. режим доступу: <http://zakon2.rada.gov.ua/laws/show/266-2015-%D0%BF>
5. Класифікація видів економічної діяльності : ДК 009:2010. – На заміну ДК 009:2005; Чинний від 2012-01-01. (Національний класифікатор України).
6. Класифікатор професій ДК 003:2010. – На заміну ДК 003:2005; Чинний від 2010-11-01. (Національний класифікатор України).
7. Стандарт вищої освіти України: другий (магістерський) рівень, галузь знань 05 «Соціальні та поведінкові науки» спеціальність 053 «Психологія». Стандарт вищої освіти затверджено і введено в дію наказом Міністерства освіти і науки України від 24.04.2019 № 564.

	<p align="center">Система менеджменту якості ОСВІТНЬО-ПРОФЕСІЙНА ПРОГРАМА «ПРАКТИЧНА ПСИХОЛОГІЯ» ДРУГОГО (МАГІСТЕРСЬКОГО) РІВНЯ СПЕЦІАЛЬНОСТІ 053 ПСИХОЛОГІЯ</p>	Шифр документа	СМЯ НАУ ОПП 12.01.07 – 05 - 2023
		стор. 14 з 14	

(Ф 03.02 – 04)

АРКУШ РЕЄСТРАЦІЇ РЕВІЗІЇ

№ пор.	Прізвище ім'я по-батькові	Дата ревізії	Підпис	Висновок щодо адекватності

(Ф 03.02 – 03)

АРКУШ ОБЛІКУ ЗМІН

№ зміни	№ листа (сторінки)				Підпис особи, яка внесла зміну	Дата внесення зміни	Дата введення зміни
	Зміненого	Заміненого	Нового	Анульованого			

(Ф 03.02 – 32)

УЗГОДЖЕННЯ ЗМІН

	Підпис	Ініціали, прізвище	Посада	Дата
Розробник				
Узгоджено				
Узгоджено				
Узгоджено				
Узгоджено				

РЕЦЕНЗІЯ

на нову редакцію освітньо-професійної програми
«Практична психологія» другого (магістерського) рівня
галузі знань – 05 «Соціальні та поведінкові науки»
спеціальності 053 «Психологія», підготовлену
в Національному авіаційному університеті

Нова редакція освітньо-професійної програми «Практична психологія» другого (магістерського) рівня спеціальності 053 «Психологія» підготовлена у Національному авіаційному університеті робочою групою у складі фахівців кафедри педагогіки та психології професійної освіти: гаранта програми, к. психол. н. Проскурки Н.М.; д. психол. н, проф. Семиченко В.А.; к. пед. н. Демченко Н.І.; доктора PhD у галузі психології Балахтар К.С, здобувача вищої освіти, що навчається на освітньо-професійній програмі Темного К.В.

Підготовка здобувачів вищої освіти за другим (магістерським) рівнем відбувається з 2018 року. Зміни в опис освітньо-професійної програми вносяться у зв'язку із щорічним моніторингом освітньої програми на основі врахування вимог зовнішніх та внутрішніх стейкхолдерів, побажань випускників, виявлених інтересів та потреб здобувачів вищої освіти, які навчаються за освітньо-професійною програмою. Доречно відзначити, що на кафедрі педагогіки та психології професійної освіти розроблена стратегія роботи із випускниками та їх подальшої інтеграції до процесів перегляду освітньо-професійної програми.

Зміни у новій редакції пов'язані із змінами соціального запиту українського суспільства на психологічну допомогу. Отже, з'явилась потреба у поглибленому вивченні дисциплін пов'язаних із наданням психологічної допомоги та психологічної реабілітації.

Внесених змін зазнав Розділ 2 «Перелік компонентів освітньо-професійної програми та їх логічна послідовність» шляхом внесення до обов'язкових компонентів ОПП дисциплін: «Психологія самоменеджменту», «Моделі психоконсультування та психотерапевтичної практики» та «Психологічна реабілітація», а також курсової роботи з дисципліни «Психологічна реабілітація». Внесені зміни також знайшли своє відображення у зображенні структурно-логічної схеми компонентів ОПП та матриці відповідності програмних компетентностей компонентам освітньо-професійної програми та матриці забезпечення програмних результатів навчання (ПРН) відповідними компонентами освітньо-професійної програми.

Вважаю, що нова редакція освітньо-професійної програми «Практична психологія» другого (магістерського) рівня спеціальності 053 «Психологія» підготовлена у Національному авіаційному університеті, відповідає вимогам підготовки фахівців зазначеної спеціальності; дозволяє досягнути результати навчання, визначені Стандартом вищої освіти України другого (магістерського) рівня, галузі знань 05 «Соціальні та поведінкові науки», спеціальності 053 «Психологія» затвердженого наказом Міністерства освіти і науки України від 24.04.2019 р. № 564. Освітньо-професійна програма є відкритою до подальшого вдосконалення і орієнтована на надання актуальних знань з загальних та фахових компетентностей спеціалістів які мають попит на ринку праці в галузі практичної психології.

Заступник директора з науково-інноваційної роботи
Інституту психології ім. Г.С. Костюка НАПН України,
доктор психологічних наук, професор,



Олег КОКУН



Власноручний підпис
Кокун О.М.
СТВЕРДЖУЮ
Вчений секретар
Інституту психології
імені Г.С. Костюка
НАПН України

РЕЦЕНЗІЯ

на освітньо-професійну програму
«Практична психологія» другого (магістерського) рівня
галузі знань 05 «Соціальні та поведінкові науки»
спеціальності 053 «Психологія»
Національного авіаційного університету

Сучасне становище українського суспільства формує особливий запит до психологічної науки і практики. Внаслідок надзвичайних подій які відбуваються в Україні впродовж останнього року гостро постала потреба у соціально-психологічній підтримці і супроводі цілих соціальних груп, а також у психологічній допомозі окремим людям, дітям, дорослим, родинам.

Дуже актуально, що концепція розвитку освітньо-професійної програми «Практична психологія» другого (магістерського) рівня спеціальності 053 «Психологія» спрямована на підготовку фахівців саме у галузі практичної психології. Головною метою освітньо-професійної програми – є підготовка висококваліфікованих фахівців у галузі практичної психології, здатних розв'язувати складні практичні завдання у процесі професійної діяльності в ситуаціях, що потребують застосування психологічних теорій та методів, характеризуються комплексністю і невизначеністю умов, шляхом надання психологічних послуг усім категоріям населення, з урахуванням загальнолюдських цінностей через генерацію нових знань та інноваційних ідей, послуг шляхом інтеграції та інтернаціоналізації освіти, досліджень та практики.

Суттєвою особливістю є те, що навчальні дисципліни магістерської програми спрямовані на надання майбутнім фахівцям знань та умінь з організаційної, науково-дослідницької та практичної діяльності у сфері психологічної допомоги та психологічної реабілітації різних верств населення.

Слід відмітити, що навчальні дисципліни освітньо-професійної програми дійсно враховують фактичне замовлення на кадрове забезпечення фахівцями як соціально-психологічних служб різного рівня так і науково-дослідних установ.

Таким чином, випускники магістерської програми можуть працювати як в державних так і в приватних закладах з надання психологічної допомоги різним категоріям населення.

Загалом, є підстави вважати, що освітньо-професійна програма «Практична психологія» другого (магістерського) рівня спеціальності 053 «Психологія» підготовлена у Національному авіаційному університеті, є актуальною та

необхідною в сучасних соціально-психологічних умовах, задовольняє потреби роботодавців в фахівцях, що вміють надавати психологічну допомогу, особливо, в кризових ситуаціях та проводити психологічну реабілітацію.

Керівник служби мобільної бригади соціально-психологічної допомоги особам, які постраждали від домашнього насильства та /або насильства за ознакою статі кандидат психологічних наук

Олена МУСАЕЛЯН

Подільський районний
в місті Києві центр
соціальних служб
Ідентифікаційний код 234935

Подільський районний в місті Києві
ЦЕНТР СОЦІАЛЬНИХ СЛУЖБ
Підпис завіряю *Мусаєлян О.М.*
Відповідальні особа *М.М. Мусаєлян*
« 21 » *січня* 2023 р.